

URBAN EXCAVATOR KINGLEV

RX-503



超低騒音

排ガス対策型



Kubota

美しい日本をつくろう。

コンセプトは“3つのE”。

より新しく、より深いテーマで進化するクボタのミニバックホー。優れた操作性と効率のよい作業性、トータルコストを意識した経済性、人と環境にやさしい環境適合性と安全性をテーマに開発された、新油圧システム(「^{トリプル}EEE」システム)搭載のRX-503が次代をリードしていきます。

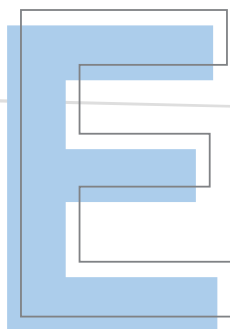

Easy operation & Efficiency

優れた操作性と効率の良い作業性

「^{トリプル}EEE」システムが負荷の大小に影響されない優れた操作性と最適流量配分による効率の良い作業を実現します。



掲載の写真はカタログ用に撮影しています。現場を離れるときは作業機を接地してください。



RX-503

Economy
経済性

Easy operation & Efficiency
優れた操作性と効率の良い作業性

3つのE

Environment
環境適合性・安全性

E Economy

経済性

ダブルオープンボンネット、各所の損傷防止設計、ゆうゆうナビの自己診断機能によるメンテナンスの時間短縮。また、「**EE**」システム&オートアイドルによる省エネ効果によりトータルコストの低減を図ります。

E Environment

環境適合性・安全性

超低騒音、排ガス規制対応エンジンなど環境に優しく、安全性を重視した機械を実現させました。





滑らかに、素早く、力強い作業を実現させる、新油圧システム。

Efficiency Easy operation Economy&Environment
 [効率の良い作業性] [優れた操作性] [経済性・環境適合性]

エンジンの負担が小さく、油流量のムダを省く！

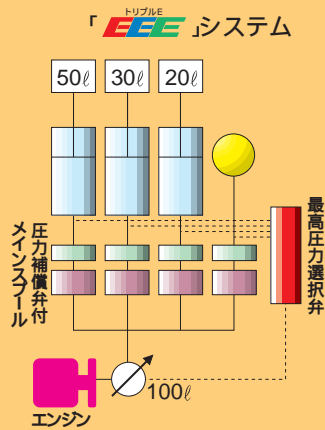

1ポンプでコントロールバルブと作業機は並列に構成。レバー操作量に応じて必要な流量のみを吐出。

操作レバーと作業機の連動比較

「Triple EEE」システム 負荷に応じてポンプの吐出圧を制御

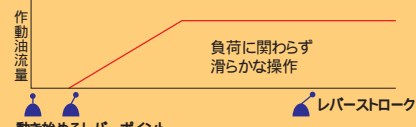

従来のシステム 負荷によって作業機に流れる流量が変化

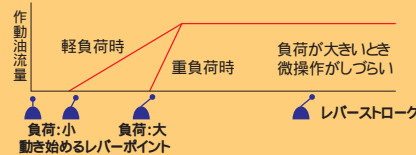

「Triple EEE」システムは操作レバーと作業機の連動が滑らか。負荷に関係なく微操作も可能。

水平均し

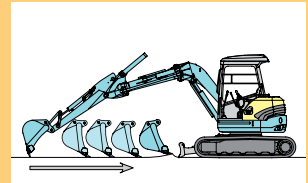

各作業機のマッチングが最適に設定されるため水平均しがし易く、実作業をスピーディーに行えます。

引き抜き作業

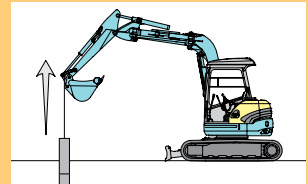

重負荷時も、レバー操作量に応じた作業機の動きで滑らかな作業ができます。

負荷に左右されないレバー操作量に応じた作業を実現。また仕事量に応じた油流量でムダなくパワーを発揮するから、微操作や複合操作もしやすい。

吊り荷作業は労働安全衛生規則第164条の遵守が義務づけられています。安全に作業を遂行するため、遵守願います。



静かに、優しく、作業中の騒音総量を低減。

オートアイドルが作業時の騒音を大幅に低減。病院や学校、市街地での作業も大丈夫!!

(作業時と作業中断時の騒音レベル比較)

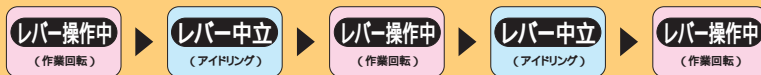
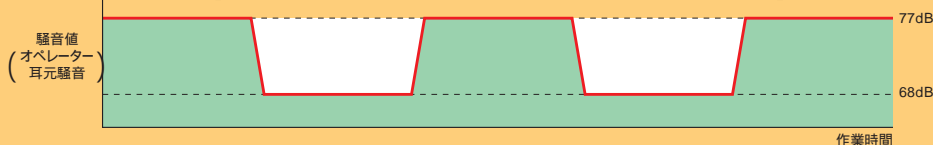

レバーに触れるとエンジン回転数はすぐ元に戻ります。



レバーを中立にすると4秒後にアイドル回転になるので、騒音総量が低減できます。



ノンストップ回避制御で 作業効率が格段にUP!

ミニ建機では業界初!!
“ゆうゆうAS”を標準装備。

バケットが運転室干渉領域に入る前に運転室を回避していきます。“ゆうゆうAS”は、ブームが止まる事なくノンストップで作業を続行できるので、オペレーターにストレスを感じさせません。
(従来の運転室干渉防止機構は、バケットが運転室干渉区域内に入ると、動作が一度止まります)



点検・整備、燃料消費 などあらゆる角度からコスト削減。

給脂間隔やエンジンオイルフィルタの
交換時期の長期化。

特殊合金ブッシュの採用により、バケット回りのグリス給脂間隔は100時間、その他は250時間に延長。また、大容積フィルタの採用により、エンジンオイルフィルタの交換時期を従来の250時間から500時間に延長。メンテナンスの手間を大幅に削減しました。

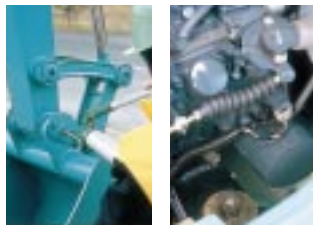

「^{トリプル}EEE」システムとオートアイドルによる
燃費効率の向上。

「^{トリプル}EEE」システムによる
燃費効率

「^{トリプル}EEE」システムはエンジンの負担が小さく、油流量のムダがないため、燃費効率も大幅にアップ。

オートアイドルによる
燃費効率

操作レバーを中立にすると4秒後、エンジンは自動的にアイドル回転になり、燃料の節約ができます。

「^{トリプル}EEE」システムだと約20%もお得!!

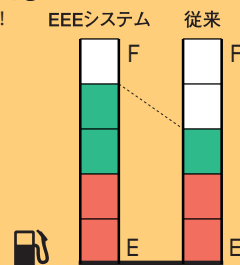

オートアイドルだと約10%もお得!!

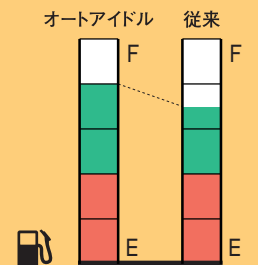
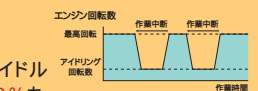

エネ革税制により税金も軽減できます。

エネ革税制とは「エネルギー需要構造改革投資促進税制」のことで、可変ポンプシステム+オートアイドル(ワンタッチ)に関しては購入価格の7%相当額の税額控除、またはその取得価格の30%相当額の特別償却のいずれかが認められ、税金が軽減されますので、その意味でもおトクです。

(適用期間については、最寄りのクボタ建設機械取扱店までお問い合わせください。)

トータルバランス設計

エンジン、燃料タンク、油圧タンク、コントロールバルブなどを最適配置。最適なバランスで安定性が向上し、スムーズな操作性とスピーディーな作業性を実現しました。

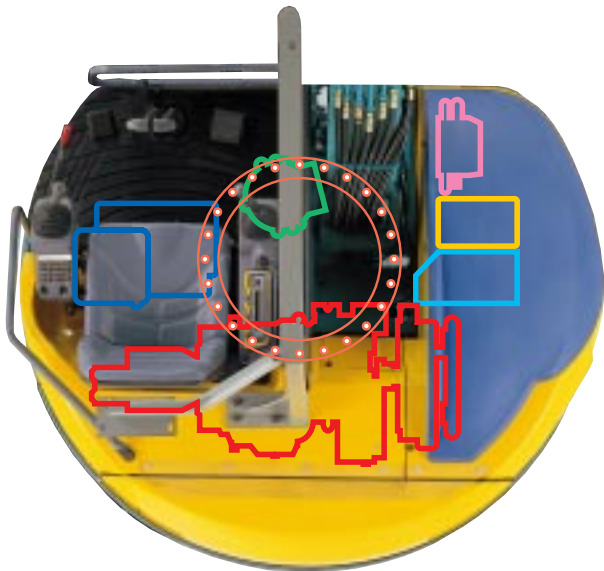

エンジン 燃料タンク バッテリー 旋回ベアリング
旋回モータ 油圧タンク コントロールバルブ

日本語表示の液晶ディスプレイ

“ゆうゆうナビ”（自己診断機能付）

機械の状態を液晶ディスプレイに日本語で表示する“ゆうゆうナビ”を採用。注意事項、故障診断、対処方法などの、状況を分かりやすい日本語で表示するので、現場からサービスマンへの伝達がしやすくなっています。また、故障履歴なども表示でき、点検時の省力化が図れます。

従来だと...



マーク表示だけで分かりにくい。



表示例

ゆうゆうナビだと、
こんなにわかりやすい。



ゆうゆうアーム （標準装備）

ワンタッチでアームの最大かき込み位置を標準・平爪・ブレーカの3モードに設定可能。ブレーカ等によるブームシリンダの損傷を防ぎます。

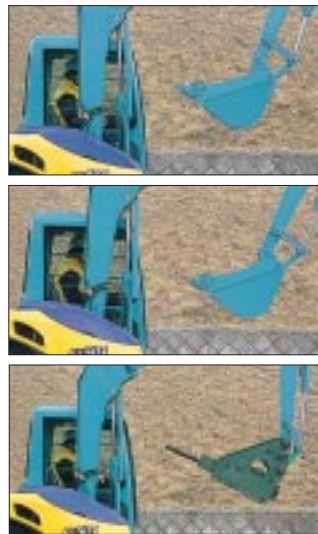

通常バケット、平爪、ブレーカ装着の3モード設定ができます。

広い作業範囲

コンパクトサイズながら標準機と同等の強力なパワーとワイドな作業範囲を実現。



● 走行直進

走行時にフロント操作をしても、安定した直進走行が可能。

● スーパーチェンジ（別部品） 4パターンマルチ（別仕様）

一部部品交換で他社方式に変換でき、またダイヤルで4つの操作パターンに切替可能。

● 強力なジャッキアップ性

アイドル状態でも十分なジャッキアップ性能。

● 外ツバ式下部転輪

横方向の安定性が向上し、走行時の乗り心地がアップ。

● ブーム降下防止

クボタ独自のブーム降下防止装置により、ブームの作業位置を保持。

● サービスポートバルブ装備

アタッチメント装着が容易で、ブレーカ作業に対応。

● 4連動作可能

バケット、アーム、ブーム、旋回のスムーズな同時操作が可能。

● 旋回ネガティブブレーキ

トラックでの輸送時の旋回ロックピンが不要。

各所に施された損傷防止の配慮

スペースのない現場でも損傷に気がつかうことなく作業できるよう、フロントホースを内装し、がっちりガード。また、ブームシリンダも山形カバーでガード。ダンプへの廃材などの積み込み作業時も、ブームシリンダを気にすることなく作業できます。その他、カバー類を旋回フレームより内側に設計し、ボンネットやカバー類が損傷しにくい構造にしました。





主要点検箇所の右側集中配置

油圧系統の点検・整備箇所を機体の右側に集中配置した他、右旋回カバーも簡単に着脱できるなど、作業効率が飛躍的に向上しました。

ダブルオープンボンネット

後部と右側面にボンネットが工具なしのワンタッチで大きく開くダブルオープンボンネットを採用。エンジン回りや燃料系の整備が容易です。



- **ピンロック式18S爪**
耐摩耗性に優れた汎用爪で交換も容易。
- **グリス給脂間隔の長期化**
バケット回り100時間、その他は250時間。
- **エンジンオイルフィルタの交換時間の長期化**
交換時間を250時間から500時間に延長。
- **分割式ドーザーホース**
不意の破損の場合もホース交換が容易。
- **ラインフィルタ付パイロット回路**
操作回路の目詰まりによるトラブル防止。
- **ダブルエレメント・エアクリーナー**
二重構造で小さなホコリもシャットアウト。
- **鉄クロ ↔ ゴムクロ**
ゴムクロから鉄クロへの交換が容易。
- **X+片山形トラックフレーム**
(エックス)
泥ハケが良く、清掃が簡単で洗車も容易。
- **フロントホース内装**
作業中の損傷からフロントホースを保護。
- **センサ類内装**
アームセンサ、オフセットセンサを作業中の損傷から防止。

視界良好、広さゆっぴりの居住スペース

座り心地の良い一体型発泡成型デラックスシートと、良好な視界を確保した広々ゆっぴりなスペース。

長時間作業での快適な操作を実現しました。



環境に配慮した未来指向のクリーンエンジン

NEW E-TVCSエンジン

高出力、高トルク、そしてクリーン排気のNEW E-TVCSエンジン搭載。環境汚染の原因となる化合物の排出を最小限に抑制し、国土交通省排出ガス規制第2次基準値をクリア。時代のニーズに応えた低騒音、低燃費のクリーンなエンジンです。



国土交通省排出ガス対策型建設機械指定

超低騒音

ハーフフロントカバー、二硫化モリブデンコーティングピストンを採用したE-TVCSエンジンにより超低騒音化を実現しました。

超低騒音型建設機械指定

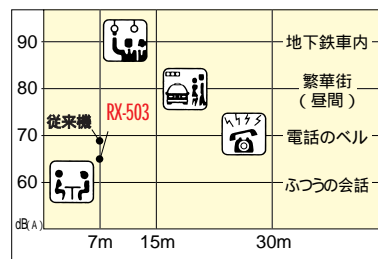

吊り作業にもしっかりスムーズに対応。 移動式クレーン仕様機“ ゆうゆうクレーン ”。

「^{トリプル}EEE」油圧システムで レバー操作量に応じた なめらかな吊り作業を実現。

負荷に左右されず、レバー操作量に応じた作業ができるので、吊り上げや接地の際もショックのないスムーズな作業ができます。

法令で定める構造と安全装置を装備。

油圧の異常低下によるブーム・アーム落下防止装置付。

クレーンモード時、エンジン回転数が自動的に吊り作業に適した回転数になります。

ゆうゆうクレーンは日本クレーン協会が制定したJCA規格「JCAS2205-98」に適合しています。



RX-503CR (キャノピ仕様)

業界初！日本語表示の過負荷警報装置

ブーム・アームの角度センサと圧力センサが検出した吊り荷重のデータを液晶モニタに表示。

過負荷時にも警告内容を日本語で表示するとともにブザーと警告ランプでお知らせするので、状態が一目でわかり、すばやく対処できます。



外部表示灯

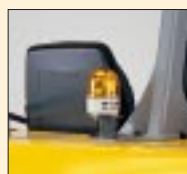

クレーン作業モード時に点灯

ワイヤーロープ外れ止め金具付き格納型フック採用



フック引出し時



フック格納時

大きな作業範囲でゆとりのある吊り作業を実現。

作業範囲図

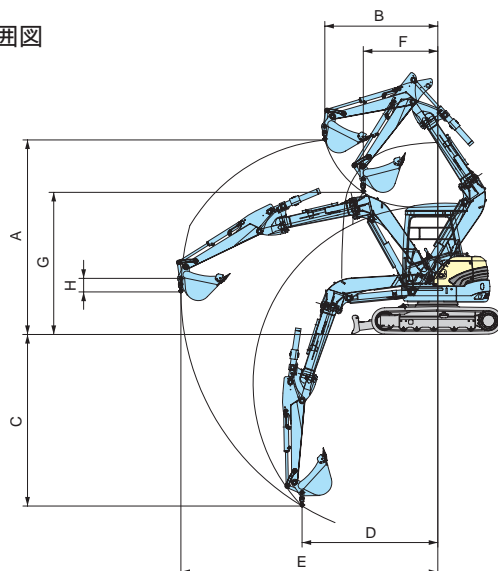

注1) 上表に示す定格荷重は、水平堅土上定置荷役における値で、転倒荷重の78%以内および移動式クレーン構造規格で定める前方安定度1.15以上です。

注2) 実際に吊り上げられる荷重は、上表の定格荷重から玉掛けロープ重量を差し引いた値です。

注3) 他のアタッチメントの取付けはできません。

RX-503CR ゆうゆうクレーン 運転資格

クレーン作業... 事業者による運転特別教育が必要です。

玉掛け作業... 事業者による玉掛け特別教育が必要です。

型式	RX-503CR
機械質量	5,160 5,310 kg
エンジン形式	クボタ水冷4気筒立型V2203KA
吊上げ荷重	0.9t
最大地上揚程	A 3,730mm
最大地上揚程時作業半径	B 2,170mm
最大地下揚程	C 3,290mm
最大地下揚程時作業半径	D 2,605mm
最大作業半径	E 4,930mm
最小作業半径	F 1,430mm
最小作業半径時地上揚程	G 2,730mm
フック長さ	H 260mm

内はキャノピ仕様、質量はゴムクローラ仕様

定格荷重線図及び荷重表
RX-503CR (標準アーム、0.22 バケット付)

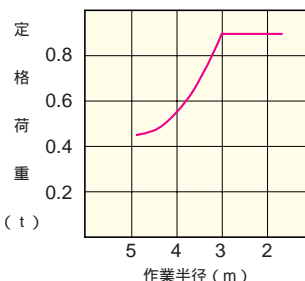

作業範囲	定格荷重
4.9m	0.44t
4.5m	0.47t
4.0m	0.56t
3.5m	0.69t
3.0m以下	0.90t

作業範囲図 単位:mm

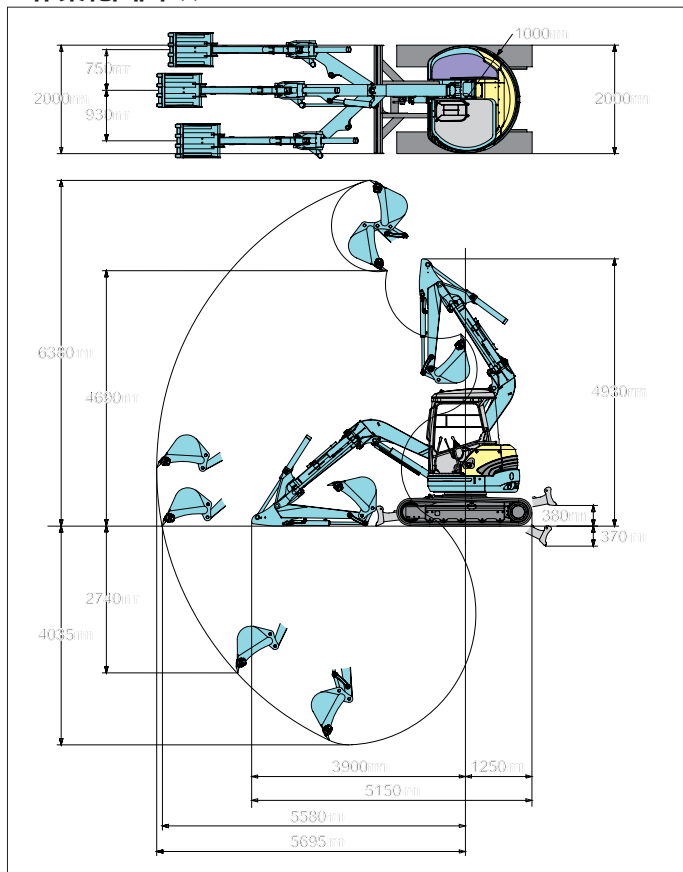

(キャノピ仕様)

(キャブ仕様)

ご使用される時は取扱説明書をよくお読みのうえ正しくご使用下さい。

機体質量3t未満の建設機械を運転する場合には、事前に「車両系建設機械運転特別教育」を、3t以上の場合は「車両系建設機械運転技能講習」を必ず受講して下さい。故障や事故を防ぐ為、機械の定期的な点検を必ず行って下さい。

特定自主検査は厚生労働大臣又は労働基準監督局長の登録を受けた検査業者で検査を行なうよう義務づけられています。

株式会社クボタ

クボタは全国ネットで、きめ細かなサービスにつとめます。

建設機械事業推進部 大阪府枚方市 ☎072(890)2885
北海道クボタ建機(株) 北海道北広島市 ☎011(377)5511
東北クボタ建機(株) 宮城県名取市 ☎022(384)2147
(株)クボタ建機関東 埼玉県さいたま市 ☎048(865)5181

(株)クボタ建機西日本 兵庫県伊丹市 ☎0727(81)7715
中部支社 愛知県一宮市 ☎0586(73)1235
(株)クボタ建機中国 広島県呉市 ☎0823(72)0233
四国クボタ建機(株) 香川県綾歌郡 ☎087(874)6565

(株)クボタ建機九州 熊本県熊本市 ☎096(358)6200
長崎クボタ建機(株) 長崎県諫早市 ☎0957(23)6126
三光クボタ建機(株) 熊本県熊本市 ☎096(380)8411

製品の詳しいご相談は下記までご連絡ください。

担当者

仕様

型式	RX-503	
バケット容量新JIS山積	0.22m ³	
標準バケット幅(サイドカット含む/含まず)	680/630mm	
機械質量	5,100 5,250 kg	
機体質量	3,970 4,120 kg	
機体寸法 (輸送時)	全長	5,150mm
	全高	2,520/2,555 mm
	全幅	2,000mm
	最低地上高	317mm
エンジン	形式	クボタ水冷4気筒立型V2203KA
	総排気量	2.197L(2,197cc)
	定格出力/回転数	29.4kW(40PS) 2,250rpm
掘削性能	最大掘削高さ	6,380mm
	最大ダンプ高さ	4,690mm
	最大掘削深さ	4,035mm
	最大垂直掘削深さ	2,740mm
	最大掘削半径	5,695mm
	オフセット量右/左	750/930mm
標準シュー	最小フロント旋回半径	1,000mm
	最大掘削力:(爪元)	36.4kN(3,715kgf)
	標準シュー形式	ゴムクローラ
	シュー幅	400mm
走行部	クローラ全長	2,500mm
	タンブラ中心距離	1,990mm
	クローラ中心距離	1,600mm
	走行速度(1速/2速)	2.4/4.2km/h
登坂能力	30°	
旋回速度	9.0rpm	
排土板	排土板(幅)	2,000mm
	排土板(高さ)	360mm
	リフト量(GL上/下)	380/370mm
油圧ポンプ形式	可変ポンプ×1+ギアポンプ×1	
旋回モータ形式	ピストンモータ	
走行モータ形式	ピストンモータ:2F	
燃料タンク容量	64L	

内はキャブ仕様

アタッチメント&オプション一覧表

品名	仕様
狭幅バケット	幅400 350 mm 0.11m ³ 、幅500 450 mm 0.15m ³
ロングアーム	2075mm(標準+500mm)
鉄クローラ	幅400mm

バケット幅 はサイドカット含まず バケット容量は新JIS山積で表示
納期など詳細は販売店にお問い合わせ下さい。

品名	仕様
スーパーエンジット	クボタ(JIS)と日立・コマツパターンに切替え
4パターンマルチ	クボタ(JIS)と日立・コマツ・三菱・神鋼パターンに切替え
サービスポート	油圧ブレーカに対応
高さ制限(ブームリット)	ブーム上げ高さを設定した位置で止める